

EXTRA-FLAT PAR CANS

7 - 9 - 12 - 14 x 6W & 36x 1W RGBW LED

PROJECTEUR PAR EXTRA-PLAT

7 - 9 - 12 - 14 LED de 6W & 36 x 1W RGBW

Ref.: THINPAR7X6-RGBW

THINPAR-9X6W-RGBW

THINPAR-12X6-RGBW

THINPAR-14X6W-RGBW

THINPAR36X1-RGBW

Code: 16-2035

16-2036

16-2037

16-2038

16-2034



MANUAL

FR - Manuel d'Utilisation - p. 5

NL - Handleiding - p. 8

DE - Bedienungsanleitung - S. 11

SI - Navodila za uporabo - s. 14

ES - Manual de instrucciones - p. 17

DMX Channel Table - p. 20

EXTRA FLAT PAR PROJECTOR - 7/9/12/14 x 6W/36x1W RGBW LED INSTRUCTION MANUAL

UNPACKING INSTRUCTIONS

Immediately upon receiving a fixture, carefully unpack the carton, check the contents to ensure that all parts are present and have been received in good condition. Notify the freight company immediately and retain packing material for inspection if any parts appear to be damaged from shipping or the carton itself shows signs of mishandling. Keep the carton and all packing materials. In the event that a fixture must be returned to the factory, it is important that the fixture be returned in the original factory box and packing.

CONTENTS OF THE CARTON

- 1 pc. THINPAR
- 1 pc remote control
- 1 pc. user manual
- 1 pc. power cable
- 1 pc. handle

EXPLANATION OF SYMBOLS ON THE SILKSCREEN

 The triangle containing a lightning symbol is used to indicate whenever your health is at risk (due to electrocution, for example).

 An exclamation mark in a triangle indicates particular risks in handling or operating the appliance.

 The unit complies with CE standards



 For indoor use only

 Minimum distance between the appliance and other objects



Please read this manual carefully before operating this product.

SAFETY RECOMMENDATIONS

- Please read these instructions carefully, they include important information about the installation, usage and maintenance of this product.
- Please keep this User Guide for future reference. If you sell the unit to another user, be sure that he also receives this instruction booklet.
- Always make sure that you are connecting to the proper voltage, and that the line voltage you are connecting to is not higher than that stated on the bottom of the fixture.
- The appliance is part of class I and must exclusively connected to an earthed mains outlet.
- This product is intended for indoor use only! 
- To prevent risk of fire or shock, do not expose fixture to rain or moisture. Make sure there are no flammable materials close to the unit during operation.
- The unit must be installed in a location with adequate ventilation, at least 20in (50cm) from adjacent surfaces. Be sure that no ventilation slots are blocked.
- The minimum distance luminaire from that part of the luminaire or lamp to the lighted object is 0.5m. 
- •Maximum ambient temperature (Ta) is 104° F (40°C). Do not operate the fixture at temperatures higher than this.
- In the event of a serious operating problem, stop using the unit immediately. Never try to repair the unit by yourself. Repairs carried out by unskilled people can lead to damage or malfunction. Please contact the nearest authorized technical assistance center. Always use the same type of spare parts.

- Make sure the power cord is never crimped or damaged.
- Never disconnect the power cord by pulling or tugging on the cord.
- Avoid direct eye exposure to the light source while it is on as sensitive persons may suffer an epileptic shock (especially meant for epileptics)!
- The product is for decorative purposes only and not suitable as a household room illumination.
- If the external flexible cable or cord of this luminaire is damaged, it shall be exclusively replaced by the manufacturer or his service agent or a similar qualified person in order to avoid a hazard.
- The light source of this luminaire is not replaceable. When it reaches the end of its life time, the whole unit must be discarded..

DISCONNECT DEVICE

Where the MAINS plug or an appliance coupler is used as the disconnect device, the disconnect device shall remain readily operable.

FUSE REPLACEMENT

Locate and remove the unit’s power cord. Once the cord has been removed located the fuse holder located inside the power socket. Insert a flat-head screw driver into the power socket and gently pry out the fuse holder. Remove the bad fuse and replace with a new one.

Warning: If after replacing the fuse you continue to blow fuses, STOP using the unit. Contact customer support for further instructions. Continuing to use the unit may cause serious damage.

INSTALLATION

The unit should be mounted via its screw holes on the bracket. Always ensure that the unit is firmly fixed to avoid vibration and slipping while operating. Always ensure that the structure to which you are attaching the unit is secure and is able to support a weight of 10 times of the unit’s weight.

Never stand directly below the device when mounting, removing or servicing the fixture.

BUTTONS & CONNECTORS

No.	Designation	No.	Designation
1	Mounting Bracket	6	DMX Input (3-pole)
2	LEDs	7	DMX Output (3-pole)
3	Adjustment Screw	8	Power Input
4	Display	9	Power Output
5	Operating Buttons		

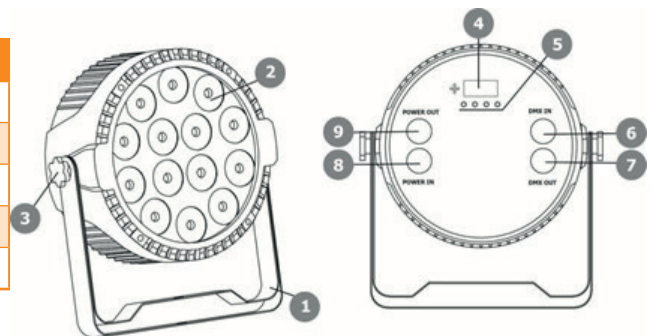

LED DISPLAY



The LED display has 4 buttons: MENU / UP / DOWN / ENTER

MENU STRUCTURE

No.	Display	Function
1	D001	Setting the DMX address
2	8ch 4ch	Selection DMX Modes 4 or 8 Channel
3	Au01-Au08 Au09 Au10 So01 So02	Colour Jump Colour Change Gradient Colour Change Sound Control Mode 1 Sound Control Mode 2
4	St00 St01-St16	No Function Strobe Effect (Speed: slow to fast)

5	SP00 SP01-SP16	Automatic Mode Setting Speed (slow to fast)
6	r255	Red
7	G255	Green
8	b255	Blue
9	U255	White

DMX CHANNEL CHART PLEASE REFER TO THE END OF THE MANUAL

REMOTE CONTROL

- ON: Remote on
- Off: Remote off
- Auto2: Auto 2
- Down: Decrease
- Soun2: Sound control 2
- G: Green
- W: White
- 2: Color mix 2
- 4: Color mix 4
- 6: Color mix 6
- Srobe: Strobe. Up/Down : change speed
- Auto1 : Auto 1
- Up: Increase
- Soun1: Sound control 1
- R: Red
- B: Blue
- 1: Color mix 1
- 3: Color mix 3
- 5: Color mix 5
- 7: Color mix 7

RST: Reset

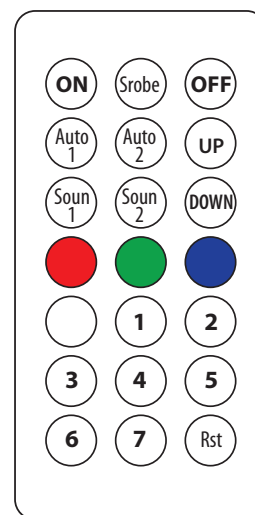

RECOMMENDATIONS FOR BATTERIES

This symbol indicates that used batteries should not be disposed of with household waste but deposited in separate collection points for recycling.

ATTENTION: Danger of explosion if battery is incorrectly placed. Only replace by the same or equivalent type.

Keep new and old batteries out of the reach of children.

If the battery compartment doesn't close properly, stop using the product and keep it out of the reach of children.

WARNING: The supplied remote control contains a button cell. In case of ingestion, it might cause serious internal burns within only 2 hours that might lead to death.

If you are in doubt whether the batteries have been swallowed or introduced into any other part of the body, contact immediately a doctor.

CARE

Before cleaning the unit, disconnect it if from the mains. Do not use aggressive cleaning agents. Use a clean cloth to wipe any dust or dirt from the product. We are not liable for damage arising from incorrect handling, improper use or wear and tear. We reserve the right to make technical modifications.

SPECIFICATIONS

Model	THINPAR7X6 -RGBW	THINPAR-9X6W -RGBW	THINPAR-12X6 -RGBW	THINPAR-14X6W -RGBW	THINPAR- 36X1W-RGBW
Power supply	110-240V~50/60Hz				
Consumption	32W	36W	41W	47W	28W
Beam angle	45°				
Light source	7x 6W	9x 6W	12 x 6W	14x 6W	36 x 1W
Dimensions	185 x 185 x 80 mm				
Weight	0.95kg				

Correct Disposal of this product

This marking indicates that this product should not be disposed with other household wastes throughout the EU. To prevent possible harm to the environment or human health from uncontrolled waste disposal, recycle it responsibly to promote the sustainable reuse of material resources. To return your used device, please use the return and collection systems or contact the retailer where the product was purchased. They can take this product for environmental safe recycling.

PROJECTEUR PAR EXTRA-PLAT - 7/9/12/14 x 6W/36x1W RGBW

NOTICE D'UTILISATION





DÉBALLAGE

Dès réception de l'appareil, ouvrez le carton et vérifiez que le contenu est complet et en bon état. Sinon, prévenez immédiatement le transporteur et conservez l'emballage s'il montre des signes de mauvais traitements. Conservez le carton et tous les matériaux d'emballage afin de pouvoir transporter l'appareil en toute sécurité.

CONTENU DE L'EMBALLAGE:

- 1 PAR
- 1 télécommande
- 1 cordon secteur
- 1 Mode d'emploi
- 1 étrier



EXPLICATION DES SYMBOLES SUR L'APPAREIL

-  L'éclair dans le triangle attire l'attention sur un danger physique (due à une électrocution p.ex.).
-  Le point d'exclamation dans le triangle indique un risque dans la manipulation ou l'utilisation de l'appareil.
-  L'appareil est conforme à la norme CE
-  Uniquement pour utilisation à l'intérieur
-  Distance minimale entre l'appareil et d'autres objets



Lire attentivement ce manuel avant la première mise en service.

CONSIGNES DE SECURITE

- Lisez attentivement ce manuel qui contient des informations importantes sur l'installation, l'utilisation et l'entretien de cet appareil.
- Conservez le manuel pour référence ultérieure. Si l'appareil change un jour de propriétaire, assurez-vous que le nouvel utilisateur est en possession du manuel.
- Assurez-vous que la tension secteur convient à cet appareil et qu'elle ne dépasse pas la tension d'alimentation indiqué sur la plaque signalétique de l'appareil.
- Cet appareil fait partie de la classe I et doit être impérativement branché sur une prise secteur avec terre.
- Uniquement pour utilisation à l'intérieur! 
- Afin d'éviter tout risque d'incendie ou de choc électrique, ne pas exposer cet appareil à la pluie ou à l'humidité. Assurez-vous qu'aucun objet inflammable ne se trouve à proximité de l'appareil pendant son fonctionnement.
- Installez l'appareil à un endroit bien ventilé à une distance minimum de 50cm de toute surface. Assurez-vous que les fentes de ventilation ne sont pas bloquées.
- La distance minimale entre le luminaire et l'objet éclairé doit s'élever à 0,5m.. 
- Débranchez l'appareil du secteur avant toute manipulation ou entretien.
- La température ambiante ne doit pas dépasser 40°C. Ne pas faire fonctionner l'appareil à des températures supérieures.
- En cas de dysfonctionnement, arrêtez immédiatement l'appareil. N'essayez jamais de réparer l'appareil par vous-même. Une réparation mal faite peut entraîner des dommages et des dysfonctionnements. Contactez un service technique agréé. Utilisez uniquement des pièces détachées identiques aux pièces d'origine.
- Assurez-vous que le cordon d'alimentation n'est jamais écrasé ni endommagé.
- Ne jamais débrancher l'appareil en tirant sur le cordon.

- Ne pas exposer vos yeux à la source lumineuse. Chez des personnes sensibles, la forte lumière peut provoquer une crise d'épilepsie.
- Le luminaire ne doit servir qu'à des fins décoratives et ne convient pas comme éclairage domestique normal.
- Si le cordon secteur de l'appareil est endommagé, il ne doit être remplacé que par le fabricant ou son agent ou bien un technicien qualifié afin d'éviter tout risque d'électrocution..
- Les sources lumineuses de cet appareil ne sont pas remplaçables. Si elles sont endommagées, tout l'appareil doit être mis au rebut.

DISPOSITIF DE COUPURE

Lorsqu'une fiche SECTEUR ou un coupleur sont utilisés pour déconnecter l'appareil du secteur, ce dispositif doit rester facilement accessible à tout moment.

REPLACEMENT DU FUSIBLE

- Sortez le porte-fusible de son logement à l'aide d'un tournevis.
- Sortez le fusible grillé et remplacez-le par un autre en tous points identiques.
- Remettez le porte-fusible dans son logement et rebranchez l'appareil sur le secteur.

Attention: Si le fusible continue à sauter, arrêtez immédiatement d'utiliser l'appareil. Contactez votre revendeur et demandez conseil. Si vous continuez à utiliser l'appareil, vous risquez de causer de graves dégâts.

INSTALLATION

Fixez l'appareil au moyen des trous de vis sur l'étrier. Assurez-vous que l'appareil est solidement fixé pour éviter des vibrations et des mouvements pendant le fonctionnement. Veillez toujours à ce que la structure qui accueille l'appareil, est suffisamment solide et capable de porter au moins 10 fois le poids propre de l'appareil.

L'appareil doit être fixé par des professionnels à en endroit où il est hors de portée des personnes et en dehors d'un chemin de passage.

BOUTONS & CONNECTEURS

No.	Description	No.	Description
1	Etrier de montage	6	Entrée DMX (3-pole)
2	LEDs	7	Sortie DMX (3-pole)
3	Molette de réglage	8	Entrée d'alimentation
4	Afficheur	9	Sortie d'alimentation
5	Touches de fonctionnement		

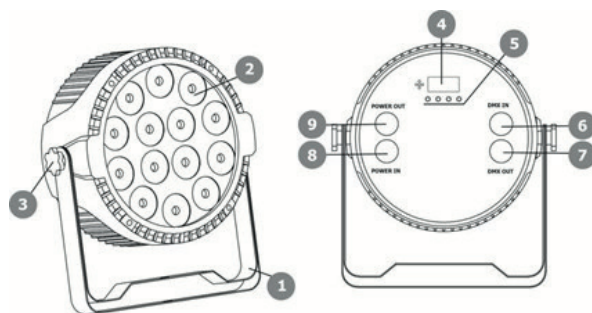

AFFICHEUR A LED

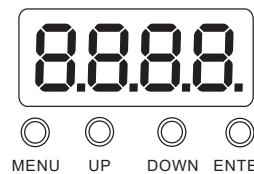

L'afficheur dispose de 4 boutons: MENU / UP / DOWN / ENTER

MENU

Nr.	Affichage	Fonction
1	D001	Réglage de l'adresse DMX
2	8ch 4ch	Sélection des modes DMX 4 ou 8 canaux
3	Au01-Au08 Au09 Au10 So01 So02	Saut de couleur fixe Changement de couleur Changement de couleur progressif Mode de contrôle sonore 1 Mode de contrôle sonore 2
4	St00 St01-St16	Pas de fonction Strobo (Vitesse: lent -> rapide)

5	SP00 SP01-SP16	Mode automatique Réglage de vitesse (lent -> rapide)
6	r255	Rouge
7	G255	Vert
8	b255	Bleu
9	U255	Blanc

TABLEAU DES CANAUX DMX: VOIR A LA FIN DE CE MANUEL

TELECOMMANDE

ON: télécommande activée	Srobe: Strobe. Haut / Bas: changer la vitesse
Off: télécommande désactivée	Auto1: Auto 1
Auto2: Auto 2	UP: Augmenter
DOWN: Diminuer	Soun1: Contrôle sonore 1
Soun2: Contrôle sonore 2	R: rouge
G: vert	B: bleu
W: blanc	1: Mélange de couleurs 1
2: Mélange de couleurs 2	3: Mélange de couleurs 3
4: Mélange de couleurs 4	5: Mélange de couleurs 5
6: Mélange de couleurs 6	7: Mélange de couleurs 7
RST: réinitialiser	

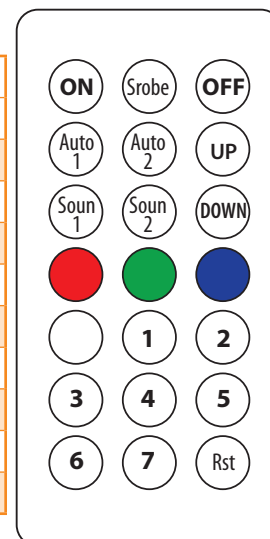

AVERTISSEMENT CONCERNANT LA PILE DANS LA TÉLÉCOMMANDE



Ce pictogramme indique que les piles et batteries usagées ne doivent pas être jetées avec les ordures ménagères, mais déposées dans des points de collecte séparés pour être recyclées

ATTENTION: Danger d'explosion si la pile n'est pas remplacée correctement. Ne remplacer que par le même type ou un type équivalent. Conserver les piles neuves et usées hors de portée des enfants. Si le compartiment pile ne se ferme pas correctement, cesser d'utiliser le produit et tenir hors de portée des enfants.

AVERTISSEMENT: La télécommande fournie contient une pile bouton. Si la pile bouton est avalée, elle peut provoquer de graves brûlures internes en 2 heures seulement et peut entraîner la mort. En cas de doute concernant le fait que les piles pourraient avoir été avalées ou introduites dans une partie quelconque du corps, consulter immédiatement un médecin.

ENTRETIEN

Avant de nettoyer l'appareil, débranchez-le du secteur. Ne pas utiliser de détergents agressifs. Utilisez un chiffon propre et essuyez la poussière et les saletés. Nous déclinons toute responsabilité pour des dommages dues à une mauvaise utilisation, manipulation et usure. Sous réserve de modifications techniques.

CARACTÉRISTIQUES TECHNIQUES

Réf	THINPAR7X6 -RGBW	THINPAR-9X6W -RGBW	THINPAR-12X6 -RGBW	THINPAR-14X6W -RGBW	THINPAR- 36X1W-RGBW
Alimentation	110-240V~50/60Hz				
Consommation	32W	36W	41W	47W	28W
Angle d'ouverture	45°				
Source lumineuse	7x 6W	9x 6W	12 x 6W	14x 6W	36 x 1W
Dimensions	185 x 185 x 80 mm				
Poids	0.95kg				

Mise au rebut du produit



Ce symbole indique que ce produit ne doit pas être jeté aux ordures ménagères au sein des pays de la Communauté européenne. Afin de protéger l'environnement et/ou la santé humaine contre une mise aux rebuts incontrôlée, il convient de le recycler d'une manière responsable afin de soutenir une réutilisation durable des ressources. Pour le recyclage d'appareils usagés, rappez-le à un centre de collecte d'appareils électriques ou contactez le revendeur où vous avez acheté le produit. Ils s'assureront du recyclage écologique du produit.

EXTRA FLAT PAR PROJECTOR - 7/9/12/14 x 6W/36x1W RGBW LED

HANDLEIDING

UITPAKKEN

Onmiddellijk naar de aankoop van het toestel, verwijder voorzichtig de verpakking en wees zeker dat het toestel in goede toestand is. Breng direct uw dealer op de hoogte en bewaar het verpakkingsmateriaal indien onderdelen of het karton door het transport beschadigd zijn. Bewaar het karton en alle verpakkingsmaterialen. Indien het toestel moet gerepareerd worden is het belangrijk het toestel in zijn originele verpakking te versturen.

VERPAKKINGSINHOUD

- 1 st. THINPAR
- 1 st. afstandsbediening
- 1 st. handleiding
- 1 st. voedingskabel
- 1 st. beugel

VERKLARING VAN DE TEKENS

 De driehoek met een bliksemschicht wordt gebruikt om aan te geven wanneer uw gezondheid gevaar loopt (bijvoorbeeld door elektrocutie).

 Een uitroepteken in een driehoek wijst op bijzondere risico's bij het hanteren of bedienen van het apparaat.

 Het apparaat voldoet aan de CE-normen

 Alleen voor gebruik binnenshuis

 Minimale afstand tussen het apparaat en andere objecten



Lees de handleiding aandachtig door. Ze bevat belangrijke informatie voor de installatie, gebruik en onderhoud van dit toestel.

VEILIGHEIDSINSTRUCTIES

- Bewaar deze handleiding.
- Wees zeker dat u het toestel op de juiste spanning aansluit en dat de lichtnetspanning niet hoger dan de op de zijde van het toestel aangegeven spanning is.
- Alleen voor gebruik binnenshuis! 
- Dit apparaat behoort tot beschermingsklasse I. Het moet dus verplicht worden geaard. Een bevoegde persoon moet de elektrische aansluiting uitvoeren.
- Om vuur en elektrische schokken te verhinderen bescherm het toestel tegen regen en vochtigheid. Wees zeker dat geen ontvlambare materialen in de buurt van het toestel zijn tijdens de werking.
- Plaats het toestel in een ruimte met voldoende ventilatie en in tenminste 50cm afstand van oppervlakken.
- Wees zeker dat de ventilatie openingen niet geblokkeerd zijn.
- Verwijder het stopcontact alvorens u het toestel onderhoud of de zekering vervangt. Gebruik alleen een zekering met dezelfde specificaties.
- Gebruik het toestel niet in ruimtes met een temperatuur van meer dan 40°C.
- In geval van een ernstig probleem stopt het toestel direct. Verzoek nooit het toestel zelfs te repareren. Alle reparaties moeten van een ervaren technicus doorgevoerd worden. Gebruik alleen onderdelen met dezelfde specificaties.
- Sluit het toestel niet op een dimmer pack aan.
- Nooit het netsnoer beschadigen of platdrukken.
- Nooit aan de kabel trekken.

- Nooit in de lichtbron kijken. Gevoelige personen kunnen een epileptische shock ondergaan (vooral bedoeld voor epileptica)
- Het product is uitsluitend bedoeld voor decoratieve doeleinden en niet geschikt als verlichting van de huiskamer.
- Als de externe flexibele kabel of het snoer van deze armatuur beschadigd is, wordt deze uitsluitend vervangen door de fabrikant of zijn onderhoudsvertegenwoordiger of een soortgelijk gekwalificeerd persoon om gevaar te voorkomen.
- De lichtbronnen van de lichteffecten zijn niet vervangbaar. Als een lichtbron defect is, moet het lichteffect worden weggegooid.

ONTKOPPELING VAN HET NET

a) Indien het toestel via het stopcontact wordt uitgeschakeld, moet de contactdoos altijd gemakkelijk bereikbaar zijn

b) Indien het toestel via een schakelaar wordt uitgeschakeld, moet deze duidelijk gemarkeerd en gemakkelijk bereikbaar zijn.

VERVANGING VAN DE ZEKERING

- Trek de voedingskabel uit het stopcontact alvorens U de zekering vervangt. Gebruik alleen een zekering met dezelfde specificaties
- Verwijder de zekeringshouder d.m.v. een platte schroevendraaier uit de behuizing.
- Verwijder de oude zekering en zet een nieuwe zekering met dezelfde specificaties in.
- Plaats de zekeringshouder terug in zijn behuizing en sluit de voedingskabel op een stopcontact aan.

INSTALLATIE

Bevestig het toestel via de schroef gaten op de houder. Wees zeker dat het toestel vast geïnstalleerd is om trillingen en afglijden tijdens de werking te vermijden. Wees zeker dat de truss waaraan u het toestel bevestigt, stabiel is en 10 keer het gewicht van het toestel kan dragen.

Het toestel moet van een vakman op een plaats monteert worden waar het buiten het bereik van mensen is en niemand onder kan staan.

TOETSEN & CONNECTOREN

Nr.	Omschrijving	Nr.	Omschrijving
1	Montagebeugel	6	DMX ingang (3-pole)
2	LEDs	7	DMX uitgang (3-pole)
3	Instelknop	8	Voedingsingang
4	Display	9	Voedingsuitgang
5	Toetsen		

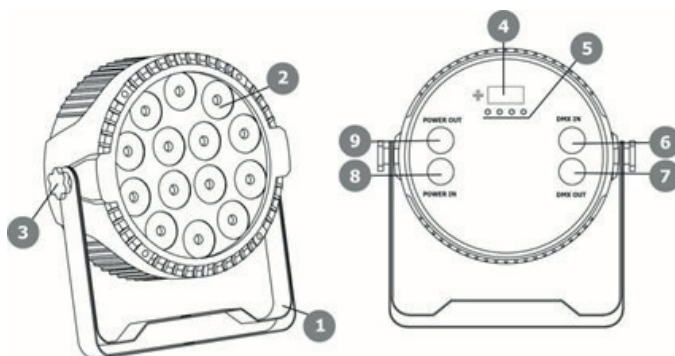

LED DISPLAY

De LED display heeft 4 toetsen: MENU / UP / DOWN / ENTER

MENU

Nr.	Display	Functie
1	D001	Instellen van het DMX-adres
2	8ch 4ch	Selectie DMX-modi 4 of 8 kanalen
3	Au01-Au08 Au09 Au10 So01 So02	Vaste kleursprong Kleurverandering Kleurverloop wijzigen Geluidscontrolemodus 1 Geluidscontrolemodus 2
4	St00 St01-St16	Geen functie Stroboscoopeffect (snelheid: langzaam tot snel)
5	SP00 SP01-SP16	Automatische modus Snelheid instellen (langzaam tot snel)
6	r255	Rood



7	G255	Groen
8	b255	Blauw
9	U255	Wit

DMX KANAAL TABELLEN ZIJN AAN HET EINDE VAN DE HANDLEIDING

AFSTANDSBEDIENING

ON: op afstand aan

OFF: op afstand uitgeschakeld

Auto2: Auto 2

DOWN: verlagen

Soun2: geluidsregeling 2

G: Groen

W: Wit

2: kleuren mengen 2

4: kleuren mengen 4

6: kleuren mengen 6

RST: Reset

Srobe: Strobe. Up / Down: snelheid wijzigen

Auto1: Auto 1

UP: verhogen

Soun1: geluidsregeling 1

R: Rood

B: Blauw

1: kleuren mengen 1

3: kleuren mengen 3

5: kleuren mengen 5

7: kleuren mengen 7

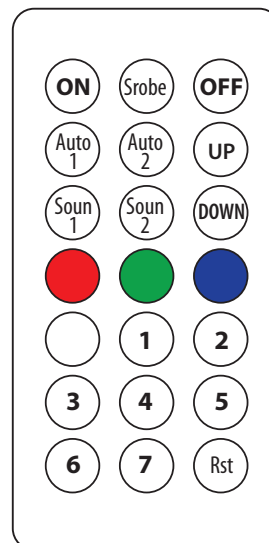

WAARSCHUWINGEN VOOR DE BATTERIJ IN DE AFSTANDSBEDIENING



Dit symbool geeft aan dat gebruikte batterijen en accu's niet bij het huisvuil mogen worden weggegooid, maar moeten worden gedeponerd in gescheiden inzamelpunten voor recycling

LET OP: *Er is explosiegevaar als de batterij verkeerd is geplaatst. Alleen vervangen door hetzelfde of een vergelijkbaar type. Houd nieuwe en oude batterijen buiten het bereik van kinderen.*

Als het batterijcompartiment niet goed sluit, stop dan met het gebruik van het product en houd het buiten het bereik van kinderen.

WAARSCHUWING: *De meegeleverde afstandsbediening bevat een knopcel. In geval van inslikken kan het binnen slechts 2 uren ernstige interne brandwonden veroorzaken die tot de dood kunnen leiden.*

Als u twijfelt of de batterijen zijn ingeslikt of in een ander deel van het lichaam zijn ingebracht, neem dan onmiddellijk contact op met een arts.

ONDERHOUD

Voordat u het apparaat reinigt, moet u het loskoppelen van het elektriciteitsnet. Gebruik geen agressieve schoonmaakmiddelen. Gebruik een schone doek om stof en vuil van het product te verwijderen. Wij zijn niet aansprakelijk voor schade die voortvloeit uit onjuiste overdracht, oneigenlijk gebruik of slijtage. We behouden ons het recht voor technische wijzigingen aan te brengen.

SPECIFICATIES

Model	THINPAR7X6 -RGBW	THINPAR-9X6W -RGBW	THINPAR-12X6 -RGBW	THINPAR-14X6W -RGBW	THINPAR- 36X1W-RGBW
Voeding	110-240V~50/60Hz				
Opgenomen vermogen	32W	36W	41W	47W	28W
Beam hoek	45°				
Licht bron	7x 6W	9x 6W	12 x 6W	14x 6W	36 x 1W
Afmetingen	185 x 185 x 80 mm				
Gewicht	0.95kg				

Correcte verwijdering van dit product



Deze markering geeft aan dat dit product niet met ander huishoudelijk afval in de hele EU mag worden weggegooid. Om mogelijke schade aan het milieu of de menselijke gezondheid door ongecontroleerde afvalverwijdering te voorkomen, moet u deze op verantwoorde wijze recyclen om duurzaam hergebruik van materiaalbronnen te bevorderen. Als u uw gebruikt apparaat wilt retourneren, gebruikt u de retour- en verzamelssystemen of neemt u contact op met de winkel waar het product is gekocht. Ze zullen voor milieuveilige recycling zorgen.

EXTRA FLACHE PAR STRAHLER - 7/9/12/14 x 6W/36x1W RGBW LED

BEDIENUNGSANLEITUNG

AUSPACKEN

Sofort nach Empfang vorsichtig den Karton auspacken und den Inhalt überprüfen. Alle Teile müssen vollzählig und in einwandfreiem Zustand sein. Sofort die Transportfirma benachrichtigen und das Verpackungsmaterial aufbewahren, wenn Teile Transportschäden aufweisen. Verpackungsmaterial auch für späteren Transport des Geräts aufbewahren.

VERPACKUNGSIHALT

- 1 x PAR Strahler
- 1 Fernbedienung
- 1 Netzkabel
- Bedienungsanleitung
- 1 Bügel

ZEICHENERKLÄRUNG



Der Blitz im Dreieck weist auf Gesundheitsrisiken hin (z.B. Stromschlag)



Das Ausrufezeichen im Dreieck weist auf besondere Gefahren im Umgang oder Betrieb des Geräts hin.



Das Gerät entspricht der CE Norm



Nur für Innengebrauch





Mindestabstand zwischen dem Gerät und andere Gegenständen



VOR DER ERSTEN INBETRIEBNAHME DES GERÄTS SORGFÄLTIG DIE ANLEITUNG DURCHLESEN.

SICHERHEITSHINWEISE

- Diese Anleitung sorgfältig vor der ersten Inbetriebnahme lesen. Sie enthält wichtige Informationen über Installation, Gebrauch und Instandhaltung des Geräts.
- Die Anleitung für spätere Bezugnahme aufbewahren und an den nächsten Bediener weitergeben.
- Stets die Netzspannung vor Anschluss des Geräts überprüfen Sie muss mit der auf der Rückseite des Geräts angegebenen Spannung übereinstimmen und darf auf keinen Fall höher sein.
- Das Gerät gehört zur Schutzklasse 1 und darf nur an eine Steckdose mit Schutzkontakt angeschlossen werden.
- Dieses Gerät ist nur für Innengebrauch! 
- Um Brand und Stromschlag zu vermeiden, das Gerät vor Regen und Feuchtigkeit schützen. Keine brennbaren Materialien während des Betriebs in der Nähe des Geräts lassen.
- Das Gerät muss an einem gut belüfteten Ort und in mindestens 50cm Entfernung  zur nächsten Fläche angebracht werden. Darauf achten, dass die Belüftungsschlitze nicht blockiert oder verstopft sind.
- Immer erst das Gerät vom Netz trennen, bevor es gewartet oder die Sicherung ersetzt wird. Die Sicherung nur durch eine identische ersetzen.
- Die Raumtemperatur darf 40°C nicht überschreiten. Das Gerät niemals bei höheren Temperaturen betreiben.
- Bei Betriebsstörungen das Gerät sofort ausschalten.
- Das Gerät niemals selbst reparieren. Reparaturen dürfen nur von einem Fachmann vorgenommen werden.
- Alle verwendeten Ersatzteile müssen mit den Originalteilen identisch sein.
- Vergewissern Sie sich, dass das Netzkabel nicht zerquetscht oder beschädigt werden kann.
- Beim Abziehen des Netzsteckers nur am Stecker ziehen, niemals am Kabel.

- Niemals direkt in die Lichtquelle blicken. Das kann bei empfindlichen Menschen zu epileptischen Anfällen führen.
- Das Gerät ist nur für dekorative Zwecke und nicht als normale Haushaltsbeleuchtung geeignet.
- Wenn das Stromkabel beschädigt ist, muss es sofort durch ein Neues ersetzt werden.
- Die Leuchtmittel sind nicht ersetzbar. Wenn ein Gerät defekt ist, muss es entsorgt werden.

NETZTRENNUNGSVORRICHTUNGEN

Wenn das Gerät über den Netzstecker ausgeschaltet wird, muss die Steckdose jederzeit leicht zugänglich bleiben.

AUSWECHSELN DER SICHERUNG

- Vor Auswechseln der Sicherung Gerät vom Netz trennen. Nur eine identische Sicherung benutzen.
- Mit einem Schraubendreher den Sicherungshalter aus seinem Gehäuse entfernen.
- Die durchgebrannte Sicherung aus dem Halter nehmen und durch eine identische Sicherung ersetzen.
- Den Sicherungshalter zurück ins Gehäuse setzen und Netz wieder anschließen.

Achtung: Wenn die neue Sicherung auch wieder durchbrennt, schalten Sie das Gerät aus und fragen Sie Ihren Fachhändler zu Rat. Benutzen Sie das Gerät auf keinen Fall, da es stark beschädigt werden könnte.

INSTALLATION

Das Gerät kann in jeder beliebigen Stellung montiert werden, solange für ausreichende Belüftung gesorgt ist. Der Ventilator und die Belüftungsschlitze dürfen auf keinen Fall behindert werden. Bei der Wahl des Anbringungsortes darauf achten, dass das Gerät leicht zugänglich für Wartungs- und Reinigungsarbeiten bleibt. Das Gerät muss fest und sicher installiert werden, um Erschütterungen und Spielraum während der Bewegungen zu vermeiden. Die Montagefläche muss stabil sein und mindestens 10-mal das Gewicht des Geräts tragen können. Das Gerät darf nur von einem Fachmann installiert werden. Es muss an einer Stelle installiert werden, wo es für Menschen unzugänglich ist und niemand unter dem Montagebereich stehen oder gehen kann.

BEDIENELEMENTE

Nr.	Beschreibung	Nr.	Beschreibung
1	Montagebügel	6	DMX Eingang (3-pol)
2	LEDs	7	DMX Ausgang (3-pol)
3	Feststellschraube	8	Spannungseingang
4	Display	9	Spannungsausgang
5	Betriebstasten		

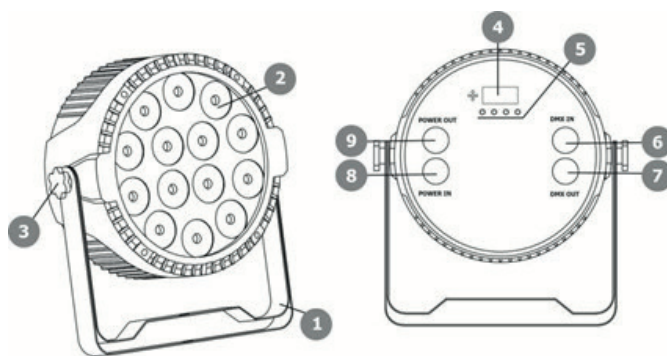

LED DISPLAY

Das LED Display besitzt 4 Tasten: MENU / UP / DOWN / ENTER

MENU

Nr.	Display	Funktion
1	D001	Einstellen der DMX Adresse
2	8ch 4ch	Auswahl des DMX Modus 4 oder 8 Kanäle
3	Au01-Au08 Au09 Au10 So01 So02	Farbsprung Farbwechsel Farbänderung Sound Control Mode 1 Sound Control Mode 2
4	St00 St01-St16	Keine Funktion Strobe-Effekt (Geschwindigkeit: langsam bis schnell)
5	SP00 SP01-SP16	Automatischer Modus Geschwindigkeit einstellen (langsam bis schnell)
6	r255	Rot

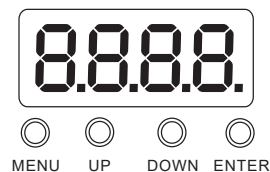

7	G255	Grün
8	b255	Blau
9	U255	Weiss

DIE DETAILLIERTE DMX KANALTABELLE FINDEN SIE AM ENDE DER ANLEITUNG

FERNBEDIENUNG

ON: Fernbedienung einschalten
 Aus: Fernbedienung ausschalten
 Auto2: Auto 2
 DOWN: Verringern
 Soun2: Klangregelung 2
 Grün
 Weiß
 2: Farbmischung 2
 4: Farbmischung 4
 6: Farbmischung 6
 RST: Zurücksetzen

Srobe: Strobe. Auf / Ab: Geschwindigkeit ändern
 Auto1: Auto 1
 UP: Erhöhen
 Soun1: Klangregelung 1
 Rot
 Blau
 1: Farbmischung 1
 3: Farbmischung 3
 5: Farbmischung 5
 7: Farbmischung 7

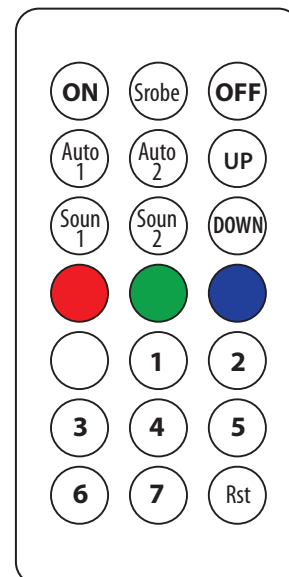

HINWEISE FÜR DIE BATTERIE IN DER FERNBEDIENUNG



Dieses Symbol weist darauf hin, dass verbrauchte Batterien und Akkus nicht mit dem Hausmüll entsorgt werden dürfen, sondern zu separaten Sammelstellen für das Recycling gebracht werden müssen.

ACHTUNG: Bei falsch eingesetzter Batterie besteht Explosionsgefahr. Batterie nur durch eine gleichwertige ersetzen. Alte und neue Batterie von Kindern fernhalten. Wenn das Batteriefach nicht richtig schließt, darf das Gerät nicht mehr benutzt und muss außerhalb der Reichweite von Kindern aufbewahrt werden.

WARNUNG: Die mitgelieferte Fernbedienung enthält eine Knopfzelle, die, wenn sie verschluckt wird, innerhalb von nur 2 Stunden schwere innere Verbrennungen mit Todesfolge verursachen kann. Wenn Sie Zweifel haben, ob die Batterie verschluckt oder in irgendein anderes Körperteil eingeführt wurde, rufen Sie sofort ärztliche Hilfe.

PFLEGE

Vor dem Reinigen das Gerät vom Netz trennen. Keine scharfen Reinigungsmittel benutzen. Staub und Schmutz mit einem sauberen Tuch abwischen. Wir übernehmen keine Haftung für Schäden, die durch unsachgemässen Gebrauch, falsche Bedienung und Abnutzung entstanden sind. Technische Veränderungen vorbehalten.

TECHNISCHE DATEN

Model	THINPAR7X6 -RGBW	THINPAR-9X6W -RGBW	THINPAR-12X6 -RGBW	THINPAR-14X6W -RGBW	THINPAR- 36X1W-RGBW
Versorgung	110-240V~50/60Hz				
Verbrauch	32W	36W	41W	47W	28W
Abstrahlwinkel	45°				
Leuchtmittel	7x 6W	9x 6W	12 x 6W	14x 6W	36 x 1W
Abmessungen	185 x 185 x 80 mm				
Gewicht	0.95kg				

Ordnungsgemäße Entsorgung des Geräts



Dieses Zeichen bedeutet, dass das Gerät innerhalb der europäischen Gemeinschaft nicht in den normalen Hausmüll geworfen werden darf. Um Umwelt- und Gesundheitsschäden durch unkontrollierte Müllabfuhr zu vermeiden, muss das Gerät verantwortungsbewusst entsorgt und für dauerhafte Wiederverwertung der Rohstoffe recycelt werden. Bitte bringen Sie das alte Gerät zu einer Sammelstelle für elektrische und elektronische Geräte bzw. zu Ihrem Fachhändler, wo Sie das Gerät gekauft haben, damit eine umweltfreundliche Entsorgung gewährleistet ist.

EXTRA FLAT PAR REFLEKTOR - 7/9/12/14 x 6W/36x1W RGBW LED

NAVODILA ZA UPORABO

NAVODILA ZA RAZPAKIRANJE

Takoj po prejemu naprave previdno razpakirajte škatlo, preverite vsebino, da zagotovite, da so vsi deli prisotni in da so bili prejeti v dobrem stanju. Takoj obvestite prevozno podjetje in obdržite embalažo za inšpekcijski pregled, če se zdi, da so poškodovani ali poškodovani deli ali če škatla sama kaže znake nepravilnosti. Hranite karton in vse embalažne materiale. V primeru, da je napravo treba vrniti v tovarni, je pomembno, da se naprava vrne v originalni škatli in pakiranju.

VSEBINA KARTONA

- 1 x PAR reflector
- 1 x daljinec
- 1 x Navodila za uporabo
- 1 x Napajalni kabel
- 1 x Ročaj

OBRAZLOŽITEV SIMBOLOV NA SILKSCREENU

 Trikotnik, ki vsebuje simbol strele, se uporablja za označevanje, kadar je ogroženo vaše zdravje (npr. zaradi električnega udara).

 Klicaj v trikotniku kaže posebna tveganja pri rokovanju ali upravljanju naprave.

 Enota ustreza standardom CE



 Samo za uporabo v zaprtih prostorih

 Najmanjša razdalja med aparatom in drugimi predmeti



Pred uporabo tega izdelka natančno preberite ta priročnik.

VARNOSTNA PRIPOROČILA

- Natančno preberite ta navodila, vključujejo pomembne informacije o namestitvi, uporabi in vzdrževanju tega izdelka.
- Prosimo, da uporabite ta uporabniški priročnik za nadaljnjo uporabo. Če prodajate enoto drugemu uporabniku, se prepričajte, da je tudi ta knjižica za navodila.
- Vedno se prepričajte, da se priključujete na ustrezno napetost in da napetost omrežja, s katero se povezujete, ni višja od tiste, ki je navedena na spodnji strani naprave.
- Aparat je del razreda I in mora biti izključno povezan z ozemljeno električno vtičnico.
- Ta izdelek je namenjen samo za uporabo v zaprtih prostorih! 
- Da preprečite nevarnost požara ali udara, ne izpostavljajte pritrditve na dež ali vlago. Prepričajte se, da med delovanjem v vročini ni vnetljivih materialov.
- Enota mora biti nameščena na mestu z ustreznim prezračevanjem, najmanj 50cm od sosednjih površin. Prepričajte se, da ni prezasedenih prezračevalnih rež.
- Svetilka za najmanjšo razdaljo od tega dela svetilke ali svetilke do osvetljenega predmeta je 0,5 m. 
- Najvišja temperatura okolice (T_a) je 40°C. Naprave ne uporabljajte pri temperaturah, višjih od tega.
- V primeru resne težave z delovanjem nemudoma prenehajte uporabljati napravo. Nikoli ne poskušajte sami popraviti enote. Popravila, ki jih opravijo nekvalificirani ljudje, lahko povzročijo škodo ali okvaro. Obrnite se na najbližji pooblaščen center za tehnično pomoč. Vedno uporabljajte iste vrste nadomestnih delov.
- Prepričajte se, da napajalni kabel nikoli ne stisnete ali poškodujete.

- Nikoli ne odklopite napajalnega kabla z vlečenjem ali vlekrom na vrvici.
- Izogibajte se neposrednemu izpostavljanju oči viru svetlobe, medtem ko je vklopljena, ker lahko občutljive osebe trpijo epileptični šok (posebej namenjen epileptikom) !.
- Izdelek je samo za dekorativne namene in ni primeren za osvetlitev gospodinjskih prostorov.
- Če pride do poškodbe zunanjega gibkega kabla ali kabla te svetilke, ga izključno nadomešča proizvajalec ali njegov servisni zastopnik ali podobna usposobljena oseba, da bi se izognili nevarnosti.
- Svetlobni vir tega izdelka ni zamenljiv. Ko doseže konec življenjske dobe, je treba celotno enoto zavreči.

ODKLOP NAPRAVE

Kje se vtičač ali sponka uporablja kot pripomoček za odklop, dostop za odklop mora biti preprosto dostopen.

ZAMENJAVA VAROVALKE

Poiščite in odstranite napajalni kabel naprave. Ko je kabel odstranjen, se nahaja držalo varovalke, ki se nahaja v vtičnici. Vtično gonilko vstavite v električno vtičnico in nežno izvlecite držalo varovalke. Odstranite poškodovano varovalko in jo zamenjajte z novo.

Opozorilo: Če po zamenjavi varovalke še naprej potisnete varovalke, STOP uporabite enoto. Za nadaljnja navodila se obrnite na podporo strankam. Nadaljevanje uporabe naprave lahko povzroči resno škodo.

NAMESTITEV

Enoto namestite prek lukenj za vijake na nosilcu. Vedno se prepričajte, da je enota trdno pritrjena, da se med delovanjem izognete vibracijam in zdrs. Vedno poskrbite, da je konstrukcija, na katero pritrjujete enoto, varna in da lahko podpira težo 10-kratne teže enote.

Nikoli ne stojte neposredno pod napravo pri vgradnji, odstranjevanju ali servisiranju naprave.

GUMBI IN PRIKLJUČKI

Št.	Oznaka	Št.	Oznaka
1	Montažni nosilec	6	DMX vhod (3-polni)
2	LED	7	DMX izhod (3-polni)
3	Nastavitveni vijak	8	Vhodna moč
4	Zaslon	9	Izhodna moč
5	Gumbi za upravljanje		

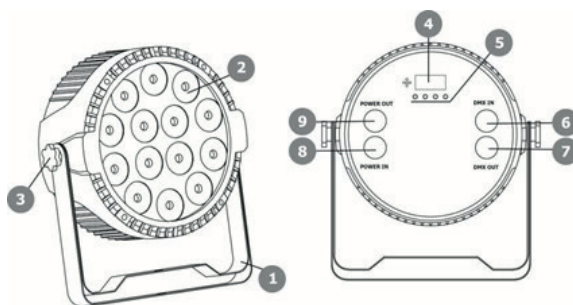

LED ZASLON



MENU UP DOWN ENTER LED zaslon ima 4 gumb: MENU / UP / DOWN / ENTER

MENI STRUKTURA

Št.	Display	Funkcija
1	D001	Nastavitev naslova DMX
2	8ch 4ch	Izbirni načini DMX 4 ali 8 kanal
3	Au01-Au08 Au09 Au10 So01 So02	Skok barve Sprememba barve Sprememba barve Način nadzora zvoka 1 Način nadzora zvoka 2
4	St00 St01-St16	Brez funkcije Strobe Effect (hitrost: počasna do hitra)
5	SP00 SP01-SP16	Samodejni način Nastavitev hitrosti (počasi do hitro)

6	r255	Rdeča
7	G255	Zelena
8	b255	Modra
9	U255	Bela

DMX KANAL SLIKA POGLEJTE NA KONCU PRIROČNIKA

DALJINSKI UPRAVLJALNIK

ON: Daljinsko vklopljeno	Srobe: Strobe. Gor / Dol: spremenite hitrost
OFF: daljinski izklop	Auto1: Auto 1
Auto2: Auto 2	UP: Povečajte
DOWN: Zmanjšanje	Soun1: nadzor zvoka 1
Soun2: nadzor zvoka 2	R: Rdeča
G: Zelena	B: modra
W: bela	1: mešanje barv 1
2: mešanje barv 2	3: mešanje barv 3
4: Mešanje barv 4	5: Mešanje barv 5
6: Mešanje barv 6	7: Mešanje barv 7
RST: Ponastavi	

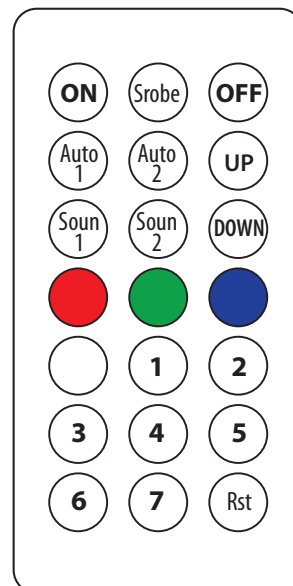

PRIPOROČILA ZA BATERIJE



Ta simbol nakazuje, da se uporabljenih baterij ne sme odlagati z gospodinjskimi odpadki, ampak jih shraniti na ločenih zbirnih mestih za recikliranje.

POZOR: Nevarnost eksplozije, če je baterija nepravilno nameščena. Zamenjajte le za isto ali enakovredno vrsto.

Nove in stare baterije hranite izven dosega otrok.

Če se proctor za baterije ne zapira pravilno, prenehajte uporabljati izdelek in ga shranite izven dosega otrok.

OPOZORILO: Daljinski upravljalnik vsebuje gumbno celico. V primeru zaužitja lahko v roku 2 ur povzroči resne notranje opekline, ki bi lahko povzročile smrt. Če ste v dvomih, ali so baterije pogoltne ali vnesene v kateri koli drugi del telesa, se takoj posvetujte z zdravnikom.

NEGA

Pred čiščenjem enote jo odklopite, iz omrežja. Ne uporabljajte agresivnih čistilnih sredstev. Za čiščenje prahu ali umazanije iz izdelka uporabite čisto krpo. Nismo odgovorni za škodo, ki nastane zaradi nepravilnega pošiljanja, nepravilne uporabe ali obrabe. Pridržujemo si pravico do tehničnih sprememb.

TEHNIČNE LASTNOSTI

Model	THINPAR7X6 -RGBW	THINPAR-9X6W -RGBW	THINPAR-12X6 -RGBW	THINPAR-14X6W -RGBW	THINPAR- 36X1W-RGBW
Napajanje	110-240V~50/60Hz				
Poraba	32W	36W	41W	47W	28W
Svetlobni kot	45°				
Vir svetlobe	7x 6W	9x 6W	12 x 6W	14x 6W	36 x 1W
Dimenzije	185 x 185 x 80 mm				
Teža	0.95kg				

Pravilno odstranjevanje tega izdelka



Ta oznaka pomeni, da se ta izdelek ne sme odstraniti z drugimi gospodinjskimi odpadki po vsej EU. Da bi preprečili morebitno škodo za okolje ali zdravje ljudi zaradi nenadzorovanega odstranjevanja odpadkov, ga odgovorno reciklirajte, da bi spodbujali trajnostno ponovno uporabo materialnih virov. Če želite vrniti uporabljeno napravo, uporabite sistem za vračilo in zbiranje ali se obrnite na trgovca na drobno, kjer je bil izdelek kupljen. Lahko sprejmejo ta izdelek za okolju varno recikliranje.

PROYECTOR PAR EXTRA-PLANO - 7/9/12/14 x 6W / 36x1W RGBW

MANUAL DE INSTRUCCIONES

DESEMBALAJE

Cuándo reciba el equipo, abra el embalaje y verifique que el contenido está completo y en buen estado. Si no fuera así, comuníquelo inmediatamente al transportista y conserve el embalaje si este muestra daños. Conserve el embalaje y todos los materiales de embalaje para poder transportar el equipo con toda seguridad.

CONTENIDO DEL EMBALAJE

- 1 Proyector PAR
- 1 mando a distancia
- 1 Cable de corriente
- 1 Manual de instrucciones
- 1 Soporte

EXPLICACION DE LOS SIMBOLOS DEL EQUIPO



El rayo dentro de un triángulo avisa al usuario de un daño físico (Riesgo de electrocución, por ejemplo).



El punto de exclamación dentro del triángulo indica un riesgo en la manipulación o instalación del equipo.



El equipo es conforme a la norma CE



Únicamente para su uso en interiores





Distancia mínima entre el equipo y otros objetos



INSTRUCCIONES DE SEGURIDAD

Lea atentamente este manual que contiene informaciones importantes de la instalación, uso y mantenimiento de este equipo.

- Conserve el manual para consultas futuras. Si el equipo cambia de propietario algún día asegúrese de que recibe el manual.
- Asegúrese de que la tensión del enchufe, se corresponde con las necesidades del equipo y no supera el Voltaje requerido por el equipo e indicado en la placa indicadora del mismo.
- Este equipo forma parte de la clase y debe ser conectado obligatoriamente a una toma de corriente con toma de tierra.
- Únicamente para ser usado en interiores! 
- Para evitar cualquier riesgo de incendio o descarga eléctrica, no exponga el equipo a la lluvia o la humedad. Asegúrese de que ningún objeto inflamable se encuentra cerca del equipo durante el funcionamiento del mismo.
- Instale el equipo en un lugar bien ventilado a una distancia como mínimo de 1 metro de cualquier superficie. Asegúrese de que las rejillas de ventilación del equipo, no quedan obstruidas.
- La distancia mínima entre el proyector y el objeto a iluminar debe ser superior a 0,5m. 
- Desenchufe el equipo de la corriente antes de cualquier manipulación o mantenimiento. Cuándo usted cambie un fusible, hágalo por uno de idénticas características al original.
- La temperatura ambiente no debe pasar de 40°C. No haga funcionar el equipo a temperaturas superiores.
- En caso de malfuncionamiento, pare inmediatamente el equipo. No intente jamás reparar usted mismo el equipo. Una reparación mal efectuada, puede provocar daños y malfuncionamientos. Contacte con un servicio autorizado. Haga que utilicen únicamente recambios originales.

- Asegúrese de que el cable de corriente nunca esté dañado o pellizcado.
- Jamás desenchufe el equipo tirando del cable, hágalo desde la propia clavija y con cuidado.
- No exponga los ojos a la fuente luminosa. En ciertas personas sensibles, la fuerte luminosidad puede provocar una crisis de epilepsia
- La luminaria no se ha de usar con fines decorativos y no es adecuada como iluminación doméstica normal.
- Si el cable de corriente del equipo está dañado, este debe ser reemplazado por el fabricante o por un técnico cualificado, para evitar cualquier riesgo de electrocución.
- La fuente luminosa de este equipo, no es reemplazable. Si estas se dañan, todo el equipo ha de ser tirado a la basura.

DISPOSITIVO DE CORTE

Cuándo el cable de corriente o el interruptor del equipo, sean utilizados como método de desconexión, este dispositivo debe permanecer fácilmente accesible;

CAMBIO DE FUSIBLE

Desenchufe el equipo de la corriente. Saque el porta fusible de su ubicación, con la ayuda de un destornillador. Saque el fusible quemado y reemplácelo por uno de idénticas características. Vuelva a colocar el porta fusiles y conecte el equipo a la corriente.

Atención: Si el fusible vuelve a saltar, deje de usar el equipo inmediatamente. Contacte con su vendedor y pídale consejo. Si sigue usando el equipo corre el riesgo de causar graves daños al equipo.

INSTALACION

Fije el equipo por medio de los agujeros de tornillo en el soporte. Asegúrese de que su equipo está sólidamente fijado para evitar vibraciones y movimientos durante el funcionamiento. Compruebe siempre que la estructura que soporta el equipo sea suficientemente sólida y capaz de soportar al menos 10 veces el peso del equipo.

El equipo debe ser fijado por profesionales en un lugar dónde no está al alcance de las personas y no pase nadie por debajo de el o encima de un camino de personas.

BOTONES Y CONECTORES

No.	Designacion	No.	Designacion
1	Soporte de montaje	6	Entrada DMX (3 polos)
2	LED	7	Salida DMX (3 polos)
3	Tornillo de ajuste	8	Entrada de alimentación
4	Monitor	9	Salida de potencia
5	Botones de funcionamiento		

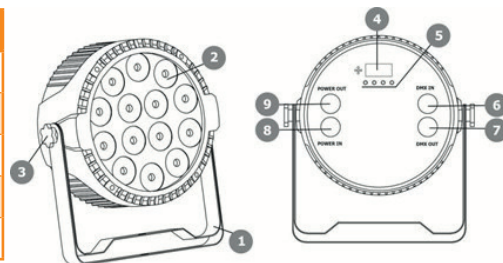

DISPLAY DE LED

El display cuenta con 4 botones: MENU / UP / DOWN / ENTER

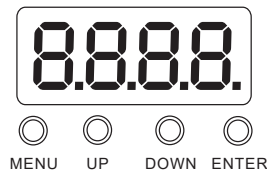

MENU

No.	Display	Función
1	D001	Configuración de la dirección DMX
2	8ch 4ch	Selección de modos DMX 4 u 8 canales
3	Au01-Au08 Au09 Au10 So01 So02	Salto de color Cambio de color Cambio de color degradado Modo de control de sonido 1 Modo de control de sonido 2
4	St00 St01-St16	Sin función Efecto estroboscópico (velocidad: lento a rápido)

5	SP00 SP01-SP16	Modo automatico Ajuste de velocidad (de lento a rápido)
6	r255	Rojo
7	G255	Verde
8	b255	Azul
9	U255	Blanco

ENCONTRARÁ LOS DETALLES DE LOS CANALES DMX AL FINAL DEL MANUAL

MANDO A DISTANCIA

ON: Remoto encendido

OFF: Remoto apagado

Auto2: Auto 2

DOWN: Disminuir

Soun2: control de sonido 2

G: verde

W: blanco

2: Mezcla de colores 2

4: Mezcla de colores 4

6: Mezcla de colores 6

RST: Restablecer

Srobe: estroboscópica. Arriba / Abajo: cambio de velocidad

Auto1: Auto 1

UP: aumentar

Soun1: control de sonido 1

R: rojo

B: azul

1: Mezcla de colores 1

3: Mezcla de colores 3

5: Mezcla de colores 5

7: Mezcla de colores 7

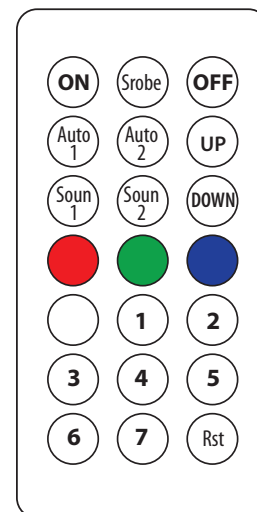

ADVERTENCIAS CONCERNIENTE A LA PILA DEL MANDO A DISTANCIA

Este pictograma indica que las pilas y baterías usadas no deben ser tiradas a la basura doméstica si no que las debe llevar a un punto de recogida para que puedan ser recicladas

ATENCIÓN: Peligro de explosión si la pila no se cambia correctamente. Reemplazar únicamente por una pila de idénticas características. Conservar las pilas nuevas y usar las pilas fuera del alcance de los niños. Si el compartimento de la pila no se cierra correctamente, deje de usar el equipo y mantener fuera del alcance de los niños.

ADVERTENCIA: El mando a distancia incluido contiene una pila de botón. Si la pila de botón es tragada, esta puede provocar graves quemaduras internas y provocar la muerte en menos de 2 horas.

En caso de duda de si las baterías pueden haber sido ingeridas o introducidas en cualquier parte del cuerpo, consulte a un médico de inmediato.

MANTENIMIENTO

Antes de limpiar el equipo, desenchúfelo de la corriente, no utilice detergentes agresivos. Utilice un paño seco para quitar el polvo. Declinamos cualquier responsabilidad por daños causados por un uso indebido, manipulación o modificación. Bajo reserva de modificaciones técnicas.

CARACTERÍSTICAS TECNICAS

Modelo	THINPAR7X6 -RGBW	THINPAR-9X6W -RGBW	THINPAR-12X6 -RGBW	THINPAR-14X6W -RGBW	THINPAR-36X1W- RGBW
Alimentación	110-240V~50/60Hz				
Consumo	32W	36W	41W	47W	28W
Angulo de apertura	45°				
Fuente luminosa	7x 6W	9x 6W	12 x 6W	14x 6W	36 x 1W
Dimensiones	185 x 185 x 80 mm				
Peso	0.95kg				

Eliminación del producto

Este símbolo indica que este producto no debe desecharse en la basura doméstica en los países de la Comunidad Europea. Para proteger el medio ambiente y / o la salud humana de la eliminación no controlada, debe reciclarse de manera responsable para apoyar la reutilización sostenible de los recursos. Para reciclar el equipo usado, llévalo a un centro de recolección de electrodomésticos o comuníquese con el distribuidor donde adquirió el producto. Asegurarán el reciclaje ecológico del producto.

4 CHANNEL DMX TABLE

Channel	Value	Function
1	000-255	Red Dimmer (dark to bright)
2	000-255	Green Dimmer (dark to bright)
3	000-255	Blue Dimmer (dark to bright)
4	000-255	White Dimmer (dark to bright)

8 CHANNEL DMX TABLE

Channel	Value	Function
1	000-255	Master Dimmer (dark to bright)
2	000-255	Red Dimmer (dark to bright)
3	000-255	Green Dimmer (dark to bright)
4	000-255	Blue Dimmer (dark to bright)
5	000-255	White Dimmer (dark to bright)
6	000-255	Strobe Effect (Speed: slow to fast)
7	000-003	DMX Channel Control
	004-127	8 fixed Colour
	128-169	Colour Jump Change
	170-210	Increasing Colour Change
	211-229	Sound Control Mode 1
	230-255	Sound Control Mode 2
8	000-255	Function Speed Adjustment (slow to fast)



*Any problems or questions?
Contact us on facebook*

*Imported from China by LOTRONIC S.A.
Avenue Zénobe Gramme 9
B-1480 Saintes*



www.ibiza-light.com